

73385

LED-MUNKALÁMPA. AKKU SPOT 700 IP54

Typ: GCB5S-D7





EverFlourish
Hungary

EverFlourish Hungary Kft
H-1117 Budapest Hunyadi János út 14.
Tel: +36-1-880-9045
www.gao.hu
info@gao.hu

05.25

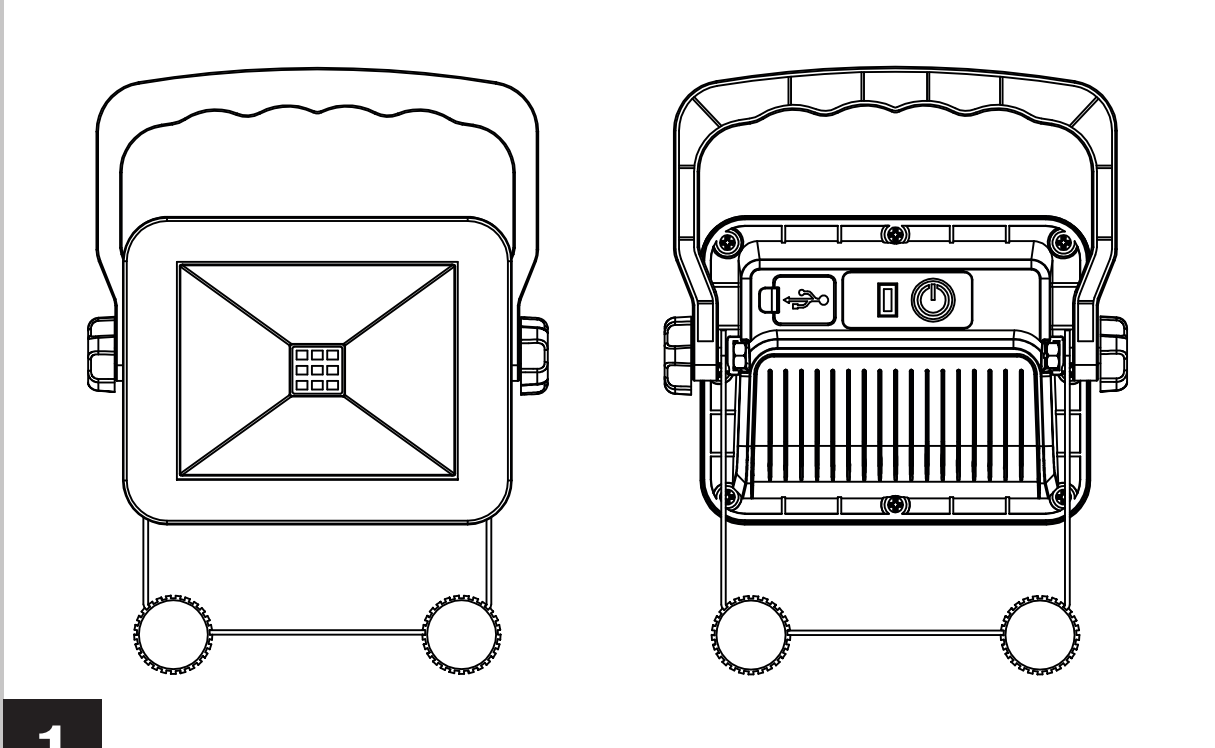
A



1

Töltésvisszajelző

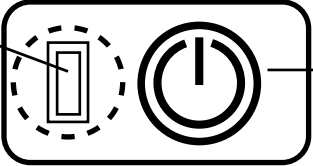

Ki/Bekapcsoló

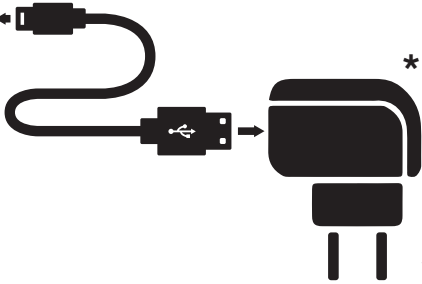

* nicht im Lieferumfang enthalten

2

S

S1

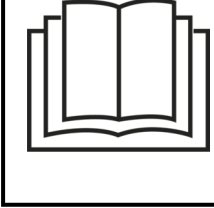

S2



S3

IP54

S4



S5

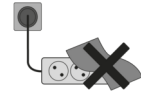

S6



S7

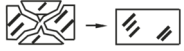

S8



S9

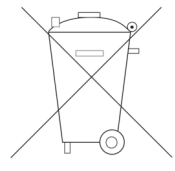

LED-Munkalámpa. Akku SPOT 700 IP54

Használati útmutató

Bevezetés

- Kedves vásárló, köszönjük, hogy megvásárolta termékünket. Kérjük, hogy a termék használata előtt figyelmesen olvassa el az alábbi használati utasítást, és a későbbi használathoz tartsa biztonságos helyen. (S1)
- Kérjük, használat előtt ellenőrizze a terméket, hogy nincs-e rajta sérülés!

FELHASZNÁLÁS

- A termék megfelel a vonatkozó európai CE-irányelveknek. (S2)
- A termék megfelel az alkalmazandó európai biztonsági szabványoknak.
- A termék fröccsenésálló, IP54-es védettségű és kültéri használatra alkalmas. (S3)
- A termék alkalmas ideiglenes kültéri használatra.
- A terméket csak rendeltetésszerűen, a jelen használati utasításnak megfelelően szabad használni!
- A termék nem alkalmas durva használatra (pl. építkezéseken)!
- A termék nem alkalmas olyan személyek (beleértve a gyermekeket is) általi használatra, akiknek fizikai, érzékszervi vagy szellemi képességei korlátozottak, vagy akiknek nincs elegendő tapasztalatuk és tudásuk! A terméket ilyen személyek csak akkor használhatják, ha a biztonságukért felelős személy felügyeli őket, vagy ha a termék használatába beavatták őket!
- A terméket csak felelős személy felügyelete és használata mellett szabad használni!
- Ne tegye ki a terméket vízszugárnak.

ÁLTALÁNOS FIGYELMEZTETÉSE

- Óvatosan kezelje a terméket. Még alacsony magasságból történő ütések vagy esések következtében is megsérülhet!
- Csak a mellékelt eredeti alkatrészeket használja!
- Ne használjon semmilyen kiegészítő alkatrészt!
- A terméknek nincsenek cserélhető alkatrészei. Ne próbálja meg kinyitni vagy megjavítani a terméket!

ÁLTALÁNOS BIZTONSÁGI UTASÍTÁSOK

- Tartsa be a műszaki adatokat!
Tartsa be és őrizze meg a használati utasítást!
Adja át a használati utasítást a későbbi tulajdonosoknak!
Gyermekek általi használatra nem alkalmas!
Sérült terméket ne üzemeltessen, illetve ne használja tovább!
- Soha ne nézzen közvetlenül a fényforrásba! A kibocsátott fényspektrum kék összetevőket tartalmazhat. (S4)
- Csak vízszintes és stabil felületen állítsa fel!
- Ne használja robbanásveszélyes helyiségekben (pl. asztalosműhely, festőműhely vagy hasonló)!
- Ne használja gyúlékony anyagok közvetlen közelében!
- Ne merítse vízbe vagy más folyadékba!
- A lámpában lévő fényforrás nem cserélhető. Az élettartam végén a teljes lámpát ki kell cserélni!
- Soha ne javítsa meg saját maga. A javítást csak a gyártó, annak szervizügynöke vagy szakképzett villanyszerelő végezheti!
Ne üzemeltesse a terméket fedetlenül. Ez veszélyes hőfejlődéshez vezethet! (S5)
- A terméknek szabadon hozzáférhetőnek kell maradnia (működés közben is)!
- Ne nyissa ki a készülékházat!
- Soha ne működjön nyitott házzal vagy a csatlakozórekesz hiányzó vagy sérült fedelével!
- A tápegység feszültségforrásaként csak a közüzemi hálózat megfelelő hálózati aljzata (230V~, 50Hz) használható
- A terméket csak hálózati tápegységgel szabad használni!
Ha a kábel megsérült, válassza le a terméket a hálózatról!
- Ne kezelje a termék gombjait elektromosan vezető tárgyakkal!
- Ne működtesse a terméket nyílt lángok (pl. gyertyák) közelében, azokon, illetve azok közelében!
- Ne tegye ki a terméket közvetlen napfénynek, és védje a szélsőséges hőtől!
- A csatlakoztatott tápegységek hőmérséklete nem haladhatja meg az 50°C-ot!
- Ne hajlítsa meg erőszakkal!
- Töltés után zárja be a töltőaljzat fedelét!
- A terméken lévő gombokat nem szabad folyamatosan működtetni!
- Ügyeljen arra, hogy a termék használat közben stabilan álljon.

BIZTONSÁGI UTASÍTÁSOK AKKUMULÁTOR

- Nem szabad megkísérelni az elemek/akkumulátorok reaktiválását melegítéssel vagy hasonló intézkedésekkel. Az elsődleges akkumulátorokat nem szabad tölteni, mivel ez elektrolit szivárgáshoz, robbanáshoz vagy tűzhez vezethet.
- Ne merítse az elemeket/akkumulátorokat vízbe, és ne nedves, hanem hűvös, száraz helyen tárolja őket. Ne dobja az akkumulátorokat!
- akkumulátorokat tűzbe, ne nyissa ki őket, és ne forrasztja vagy hegeszti őket saját maga.
- Ne zárja rövidre az akkumulátorokat.

CSOMAGOLÁS

- Ellenőrizze, hogy a CSOMAGOLÁS teljes és tökéletes állapotban van-e. Hiányzó alkatrészek vagy sérülések esetén:
 - Ne szerelje össze a készüléket!
 - Ne helyezze üzembe a készüléket!
 - Reklamáljon a beszállítónál.

A csomagolás a következőket tartalmazza:

- Termék
- Használati utasítás
- Tartozékok:
 - USB töltőkábel

TECHNIKAI ADATOK

- Teljesítmény: 5 W LED
- Fényforrás: SMD LED-ek
- Fényáram: 700 lm
- Színhőmérséklet: 6500 K
- Színvisszaadási index (Ra/CRI): ≥ 80
- LED élettartam: 30 000 óra
- Sugárzási szög: 110 °
- IP-védelmi osztály: IP54 (S3)
- Védelmi osztály: III (S6)
- Környezeti hőmérséklet: -5°C - 35°C
- Méretek LxSxH: 147 mm x 111 mm x 194 mm
- Súly: 353 g
- Akkumulátor: 1x ICR18650, 3,7 V / 2200 mAh / 8,14 Wh, tartozék: Igen, cserélhető: Nem
- Akkumulátor élettartama: 120 perc
- Töltési idő: 180 perc
- Fénykibocsátás: 140 lm/W

HASZNÁLATI UTASÍTÁS

- A terméken van egy töltési bemenet (lásd A2). Kizárólag a mellékelt USB töltőkábelt (kb. 1,0 m kábelhossz) használja, amely egy hagyományos USB tápegységhez csatlakoztatható (aljat: A típus). Kizárólag bevizsgált USB tápegységeket használjon, amelyek maximális kimeneti feszültsége 5V.
Az USB töltőkábelt ennek megfelelően csatlakoztassa a termék töltőbemenetéhez és az USB tápegységhez (nem tartozék).

Megjegyzés: Csak fagymentes körülmények között töltsse fel!

- A terméken található egy töltésjelző (lásd A2), amely a töltési folyamat során pirosan világít. Amint a termék teljesen feltöltődött, a kijelző pirosról zöldre vált.

Megjegyzés: Soha ne töltsse a terméket 12 óránál hosszabb ideig.

TISZTÍTÁS

- Hagyja, hogy a lámpa kellőképpen lehűljön!
- Tisztítás előtt húzza ki a terméket a konnektorból.
- A tisztításhoz csak száraz vagy enyhén nedves, szőszmentes ruhát és esetleg enyhe tisztítószert használjon. Ne használjon csiszolóanyagokat vagy oldószereket tartalmazó tisztítószereket.

KARBANTARTÁS

- A sérült védőtárcsákat azonnal cserélje ki. (S7)
- Azonnal távolítsa el minden szennyeződést a házból vagy a védőlemeztől, mivel ez túlmelegedéshez vezethet.
- A lámpatest fényforrása nem cserélhető; ha a fényforrás elérte élettartama végét, a teljes lámpatestet ki kell cserélni.

WEEE-ÚJRAHASZNOSÍTÁS

- A használt elektromos és elektronikus eszközöket az európai előírásoknak megfelelően már nem szabad a háztartási hulladékkal együtt megsemmisíteni. Az áthúzott kerek szemétkosár szimbólum jelzi a szelektív gyűjtés szükségességét.
Segítsen nekünk a környezet megóvásában, és ügyeljen arra, hogy amikor már nem használja ezt az eszközt, helyezze be az erre a célra elkülönített gyűjtő rendszerekbe. (S8)

ELEM / AKKUMULÁTOR ÚJRAHASZNOSÍTÁS

- Az elemeket és az újratölthető elemeket nem szabad a háztartási hulladékkal együtt ártalmatlanítani. Minden fogyasztó törvényileg köteles minden elemet és újratölthető elemet - függetlenül attól, hogy tartalmaznak-e káros anyagokat vagy sem - a településén/körzetében található gyűjtőhelyen vagy kiskereskedőnél elhelyezni, hogy azok környezetbarát módon ártalmatlaníthatók legyenek. Kérjük, hogy az elemeket és akkumulátorokat csak lemerült állapotban ártalmatlanítsa (S9)

Importőr és forgalmazó:



EverFlourish

Hungary

EverFlourish Hungary Kft
H-1117 Budapest Hunyadi János út 14.
www.gao.hu
info@gao.hu
Származási hely:
Kína
made in PRC

other languages:

Polish
Slovak
Czech
Slovenian

